

Manuale d'uso

Lavacentrifuga

**WH6-7, WH6-8, WH6-11, WH6-14,
WH6-20, WH6-27, WH6-33**

Compass Pro

Tipo W3....



Electrolux
PROFESSIONAL

Indice

Indice

1	Norme di sicurezza.....	5
1.1	Informazioni generali sulla sicurezza.....	6
1.2	Solo per uso commerciale.....	6
1.3	Diritti d'autore.....	6
1.4	Simboli.....	6
2	Termini di garanzia ed esclusioni.....	7
3	Descrizione dei programmi.....	8
3.1	Generalità.....	8
3.2	Descrizione dei programmi.....	8
3.3	Pulsanti per le opzioni.....	10
4	Modo d'uso.....	11
4.1	Carico.....	11
4.2	Scomparto.....	11
4.3	Avvio della macchina.....	13
4.3.1	AHL.....	13
4.3.2	Stracci.....	14
4.3.3	Igiene.....	15
4.3.4	Ristoranti.....	16
4.3.5	Campeggi.....	17
4.3.6	Macchine a monete.....	18
4.4	Funzioni aggiuntive.....	19
4.5	Al termine del programma.....	20
5	Timer.....	21
6	Codici di errore.....	23
7	Manutenzione.....	24
7.1	Generalità.....	24
7.2	Periodo di manutenzione.....	24
7.3	Ogni giorno.....	24
7.4	Vaschetta del detersivo.....	24
7.4.1	Decalcificazione.....	25
7.5	Scarico.....	25
7.6	Ingresso di acqua.....	25
7.7	Pulizia delle parti adibite alla deterzione.....	26
7.8	Manutenzione effettuabile esclusivamente da un servizio di assistenza qualificato.....	26
8	Informazioni sullo smaltimento.....	27
8.1	Smaltimento dell'elettrodomestico al termine della vita.....	27
8.2	Smaltimento dell'imballo.....	27

Il fabbricante si riserva il diritto di apportare modifiche alle specifiche costruttive e ai materiali.

1 Norme di sicurezza

- La manutenzione deve essere effettuata esclusivamente da personale autorizzato.
- Utilizzare solo ricambi, accessori e materiali di consumo autorizzati.
- Utilizzare esclusivamente detersivi indicati per lavaggio con acqua dei tessuti. Non utilizzare mai prodotti per il lavaggio a secco.
- Collegare la macchina utilizzando tubi idraulici nuovi. Non si devono riutilizzare tubi dell'acqua usati.
- Non escludere, per nessuna ragione, la chiusura porta della macchina.
- In caso di guasti o malfunzionamenti, rivolgersi tempestivamente al tecnico incaricato. Ciò è importante per garantire la propria sicurezza e quella degli altri.
- **NON MODIFICARE QUESTO APPARECCHIO.**
- Per effettuare la manutenzione o la sostituzione delle parti di ricambio, scollegare l'alimentazione.
- Quando l'alimentazione è scollegata, l'operatore deve assicurarsi che la macchina sia scollegata da ogni punto a cui lui abbia accesso (cioè che la presa sia staccata e che rimanga staccata). Se ciò non fosse possibile, data la costruzione o l'installazione della macchina, sarà prevista la possibilità di scollegare con un sistema di bloccaggio in posizione isolata.
- In conformità con il tradizionale schema elettrico: montare un interruttore onnipolare prima della macchina, per facilitare le operazioni di installazione e manutenzione.
- Se sulla targhetta caratteristiche della macchina sono indicate tensioni o frequenze nominali diverse (separate da /), le istruzioni per regolare l'apparecchiatura per il funzionamento alla tensione o alla frequenza nominali sono indicate nel manuale d'installazione.
- Apparecchiature fisse non dotate di mezzi per lo scollegamento dalla rete di alimentazione con separatore su tutti i poli che fornisca il completo scollegamento in caso di sovratensione di tipo III: mezzi di scollegamento devono essere incorporati nei cavi fissi, conformemente alle normative vigenti.
- Le aperture che si trovano nella base non devono essere ostruite da un tappeto.
- Peso massimo dei capi asciutti: WH6-7: 7.5 kg, WH6-8: 8.5 kg, WH6-11: 11.5 kg, WH6-14: 14.5 kg, WH6-20: 21 kg, WH6-27: 27.5 kg, WH6-33: 36.5 kg.
- Livello di pressione sonora ponderata A nelle stazioni di lavoro:
 - Lavaggio: WH6-7: <70 dB(A), WH6-8: <70 dB(A), WH6-11: <70 dB(A), WH6-14: <70 dB(A), WH6-20: <70 dB(A), WH6-27: <70 dB(A), WH6-33: <70 dB(A).
 - Centrifuga: WH6-7: <70 dB(A), WH6-8: <70 dB(A), WH6-11: <70 dB(A), WH6-14: <70 dB(A), WH6-20: <70 dB(A), WH6-27: <70 dB(A), WH6-33: <70 dB(A).
- Pressione dell'acqua in ingresso massima: 1000 kPa
- Pressione dell'acqua in ingresso minima: 50 kPa
- Requisiti addizionali per i seguenti paesi: AT, BE, BG, HR, CY, CZ, DK, EE, FI, FR, DE, GR, HU, IS, IE, IT, LV, LT, LU, MT, NL, NO, PL, PT, RO, SK, SI, ES, SE, CH, TR, UK:
 - L'apparecchiatura può essere utilizzata in un'area aperta al pubblico se dotata di uno dei seguenti programmi di fabbrica: 6A01, 6A08, 6L01, 6L02, 6G05, 6G06, 6R01, 6C01, 6L31, 6L33 o 6L12.
 - L'elettrodomestico può essere utilizzato da bambini a partire dagli 8 anni di età e da persone con ridotte capacità fisiche, sensoriali o mentali, oppure senza l'esperienza e le conoscenze necessarie, in caso abbiano ricevuto istruzioni sull'uso sicuro dello

stesso e abbiano compreso i pericoli relativi. Assicurarsi che i minori non giochino con l'elettrodomestico. Le operazioni di pulizia e manutenzione non devono essere affidate a bambini senza la supervisione di un adulto.

- Requisiti addizionali per altri paesi:
 - Questo prodotto non è destinato all'uso da parte di persone (compresi i bambini) con ridotte capacità fisiche, sensoriali o mentali o che non siano in possesso di esperienza e conoscenza adeguate, a meno che non siano controllate o istruite all'uso del prodotto da parte di una persona responsabile della loro sicurezza. I bambini devono essere sorvegliati per assicurarsi che non giochino con il prodotto.
 - Questa apparecchiatura è pensata per l'utilizzo domestico e per simili applicazioni, quali: (IEC 60335-2-7) cucina del personale in negozi, uffici e altri ambienti di lavoro, case contadine, dai clienti in hotel, motel e altri tipi di ambienti residenziali, bed & breakfast, aree di uso comune in condomini o lavanderie.

1.1 Informazioni generali sulla sicurezza

La macchina è destinata unicamente al lavaggio con acqua.

Non bagnare la macchina con getti d'acqua.

Per prevenire danni alle parti elettroniche e ad altre parti derivanti dalla presenza di condensa, prima del primo utilizzo, la macchina va posta a temperatura ambiente per 24 ore.



1.2 Solo per uso commerciale

La macchina/le macchine a cui si riferisce questo manuale è ideata/sono ideate solamente per uso commerciale e industriale.

1.3 Diritti d'autore

Il presente manuale è destinato esclusivamente alla consultazione da parte dell'operatore e può essere consegnato a terzi unicamente con l'autorizzazione dell'azienda Electrolux Professional AB.

1.4 Simboli

	Attenzione
	Attenzione! Alta tensione
	Prima di utilizzare la macchina, leggere attentamente le istruzioni

2 Termini di garanzia ed esclusioni

Se l'acquisto di questo prodotto include la copertura della garanzia, quest'ultima viene fornita in conformità con le normative locali e a condizione che il prodotto venga installato e utilizzato per gli scopi previsti e descritti nella relativa documentazione dell'attrezzatura.

La garanzia è applicabile nel caso in cui il cliente abbia utilizzato solo pezzi di ricambio originali e abbia eseguito la manutenzione in conformità con la documentazione di manutenzione e dell'utente di Electrolux Professional resa disponibile in formato cartaceo o elettronico.

Electrolux Professional raccomanda vivamente di utilizzare detersivi, agenti di risciacquo e disincrostanti approvati da Electrolux Professional per ottenere risultati ottimali e mantenere l'efficienza del prodotto nel tempo.

La garanzia Electrolux Professional non copre:

- costi relativi ai viaggi di assistenza per la consegna e il ritiro del prodotto;
- installazione;
- formazione su come utilizzare/far funzionare il prodotto;
- sostituzione (e/o fornitura) di ricambi danneggiati e soggetti a usura, a meno che ciò non dipenda da difetti di materiale o di lavorazione segnalati entro una (1) settimana dal guasto;
- correzione del cablaggio esterno;
- correzione di riparazioni non autorizzate, nonché di eventuali danni, guasti e inefficienze causati da e/o derivanti da:
 - capacità insufficiente e/o anormale degli impianti elettrici (corrente/tensione/frequenza, compresi picchi e/o interruzioni);
 - alimentazione idraulica, di vapore, aria o gas inadeguata o interrotta (inclusi impurità e/o altri elementi non conformi ai requisiti tecnici delle singole apparecchiature);
 - parti idrauliche, componenti o prodotti per la pulizia consumabili non approvati dal costruttore;
 - negligenza, uso improprio, abuso e/o mancato rispetto da parte del cliente delle istruzioni di utilizzo e cura descritte nella documentazione relativa all'attrezzatura;
 - installazione, riparazione, manutenzione (comprese manomissioni, modifiche e riparazioni effettuate da terzi non autorizzati) e modifica dei sistemi di sicurezza improprie o scarse.
 - Utilizzo di componenti non originali (per esempio: componenti consumabili, soggetti a usura o pezzi di ricambio).
 - condizioni ambientali che provocano sollecitazioni termiche (ad es. surriscaldamento/congelamento) o chimiche (ad es. corrosione/ossidazione);
 - oggetti estranei disposti o collegati al prodotto;
 - incidenti o forza maggiore;
 - il trasporto e la movimentazione, inclusi graffi, ammaccature, scheggiature, e/o altri danni alla finitura del prodotto, a meno che tali danni non risultino da difetti di materiale o di lavorazione e vengano segnalati entro una (1) settimana dalla consegna, se non diversamente concordato;
- prodotto con numeri di serie originali che sono stati rimossi, alterati o non possono essere facilmente determinati;
- sostituzione delle lampadine, dei filtri o di eventuali parti consumabili;
- qualsiasi accessorio e software non approvato o specificato da Electrolux Professional.

La garanzia non comprende le attività di manutenzione programmata (comprese le parti necessarie per eseguire tale manutenzione) o la fornitura di detersivi, a meno che ciò non sia espressamente coperto da un accordo locale, nel rispetto dei termini e delle condizioni locali.

Controllare sul sito web di Electrolux Professional l'elenco dei servizi di assistenza clienti autorizzati.

3 Descrizione dei programmi









3.1 Generalità

La macchina è predisposta con un certo numero di programmi, idonei alla gamma di impieghi per cui è prevista. Per alcuni mercati è disponibile una serie diversa di segmenti. Di seguito è presente una breve descrizione di alcuni dei programmi disponibili.

Si consiglia di attenersi il più possibile alle indicazioni riportate sulle etichette degli indumenti.

3.2 Descrizione dei programmi





Nella seguente tabella vengono riassunti brevemente alcuni esempi di programmi disponibili:

Programma	Descrizione
COLORE NORMALE 	Cotone e spugna. È possibile selezionare diverse temperature. 30°C - 60°C. È necessario utilizzare un detersivo privo di candeggina. Per un risultato ottimale è consigliabile caricare completamente la macchina.
BIANCO NORMALE 	Cotone e spugna. È possibile selezionare diverse temperature. 40°C - 95°C. È necessario utilizzare detersivo con candeggina. Per un risultato ottimale è consigliabile caricare completamente la macchina.
DELICATO 	Sintetici (esempio di tessuti sintetici: poliestere, poliammide, poliacrilico ed elasthan), viscosi, policotone e delicati. È possibile selezionare diverse temperature. 40°C - 60°C. Per un risultato ottimale è consigliabile caricare la macchina a metà carico.
DELICATO 	Sintetici (esempio di tessuti sintetici: poliestere, poliammide, poliacrilico ed elasthan), viscosi, policotone e delicati. 30°C. Per un risultato ottimale è consigliabile caricare la macchina a metà carico.
LAVAGGIO A MANO 	Tessuti molto delicati. Per un risultato ottimale è consigliabile caricare solo pochi articoli.
LANA 	Tessuti di lana. 40°C. Per un risultato ottimale è consigliabile caricare solo pochi articoli.
RISCIAQUO 	Utilizzato per il risciacquo e la centrifuga.
ALLERGIA 	Un programma che elimina gli acari della polvere e altri batteri. 60°C.
RISCIAQUO CESTO 	Utilizzato per risciacquare il cestello e tutti gli scomparti. Da utilizzare con il cestello vuoto.

Nella seguente tabella vengono riassunti brevemente alcuni esempi di programmi utilizzati in particolari settori quali ospedali, ristoranti, campeggi ecc.

Gruppo di programmi	Descrizione
Generalità	Programmi per normali articoli tessili per la casa e per articoli tessili di hotel e ristoranti.
Stracci	Programmi per stracci. Programmi per indumenti da lavoro. Programma speciale per stracci in microfibra.
Igiene	Programmi igiene per soddisfare i requisiti e le raccomandazioni degli standard di diversi paesi.
Campagna	Programmi per panni di allattamento. Programmi per indumenti da lavoro.
Campeggi	Programmi brevi indicati per tessuti leggermente e normalmente sporchi.
Ristoranti fast food	Programmi per stracci. Programmi per indumenti da lavoro. Programmi per tessuti unti









Nella seguente tabella vengono riassunti brevemente alcuni esempi di programmi disponibili sulle macchine a monete:

Programma	Descrizione
FREDDO 	Cotone e spugna. 40°C. Per un risultato ottimale è consigliabile caricare completamente la macchina.
CALDO 60 	Cotone e spugna. 60°C. Per un risultato ottimale è consigliabile caricare completamente la macchina.
CALDO 	Cotone e spugna. 95°C. Per un risultato ottimale è consigliabile caricare completamente la macchina.
DELICATO 	Sintetici (esempio di tessuti sintetici: poliestere, poliammide, poliacrilico ed elasthan), viscosi, policotone e delicati. 40°C. Per un risultato ottimale è consigliabile caricare solo pochi articoli.
DELICATO 	Tessuti sintetici. 30°C. Per un risultato ottimale è consigliabile caricare solo pochi articoli.

3.3 Pulsanti per le opzioni

La macchina è predisposta con un certo numero di opzioni, idonee alla gamma di impieghi per cui è prevista. Per alcuni mercati è disponibile una serie diversa di opzioni.

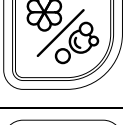
Nella seguente tabella vengono riassunti brevemente alcuni esempi di opzioni disponibili:

Pulsante opzionale	Descrizione
 ECO	Lavaggio con utilizzo ridotto di acqua ed energia. Lavaggio eco-compatibile per tessuti normalmente sporchi.
 MOLTO SPORCO	Ciclo di lavaggio lungo per tessuti molto sporchi.
 VELOCE	Ciclo di lavaggio breve per tessuti leggermente sporchi. Il programma sarà pronto il prima possibile.
 PRELAVAGGIO	È stato aggiunto un pre-lavaggio.
 RISC. AGGIUNTIVO	È stato aggiunto un risciacquo.
 ARRESTO RISCIAQUO	Il programma si arresterà prima dell'ultimo risciacquo.
 PRERISCIAQUO	Pre-risciacquo(i) aggiunto(i).
 NO AMMORBIDENTE	Presente sulle macchine con sistema di dosaggio automatico del detersivo. Premere il pulsante per selezionare la funzione: Una volta = non è stato aggiunto ammorbidente. Due volte = non sono stati aggiunti né ammorbidente né detersivo. Tre volte = sono stati aggiunti sia l'ammorbidente che il detersivo.
 CENTRIFUGA	È possibile selezionare diversi tempi di centrifuga.
 CENTRIFUGA DELICATA	Nessuna centrifuga tra i cicli di risciacquo e la centrifuga di minor durata. Per tessuti sintetici/misti.

4 Modo d'uso

4.1 Carico

Caricare gli indumenti nella macchina secondo le raccomandazioni e chiudere lo sportello.

Carico massimo raccomandato	
WH6-7	7 kg
WH6-8	8 kg
WH6-11	11 kg
WH6-14	14 kg
WH6-20	20 kg
WH6-27	27 kg
WH6-33	33 kg

4.2 Scomparto

Aggiungere la corretta quantità di detergente, candeggina e ammorbidente in base ai suggerimenti.

(Non valido se si utilizza il dosaggio automatico).

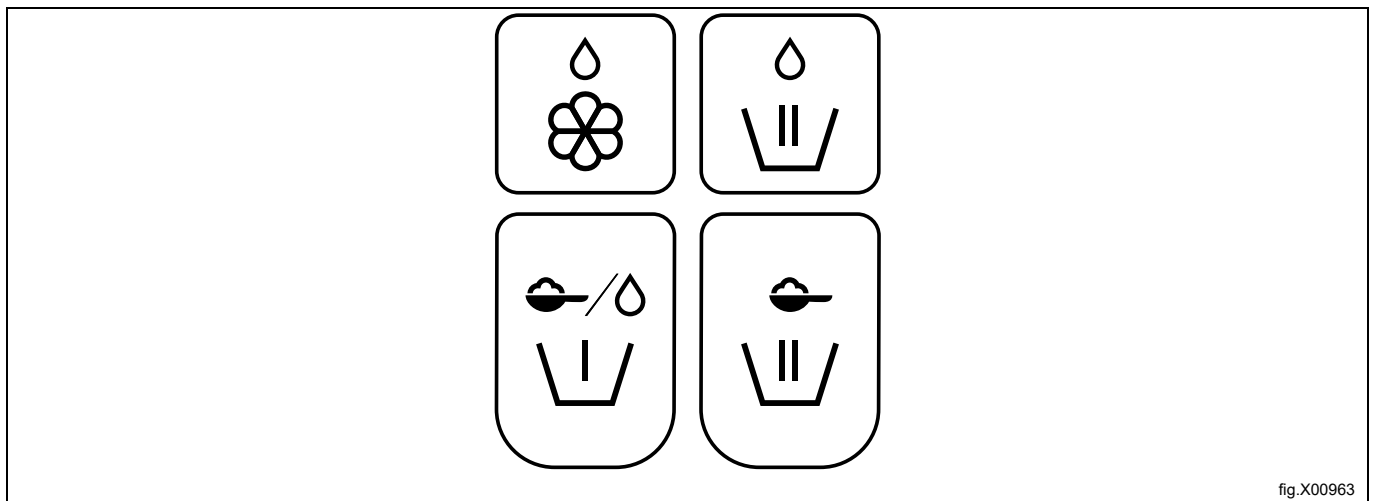

fig.X00963

	Ammorbidente, liquido.
	Lavaggio principale, prodotti chimici liquidi Alt. per le macchine per la pulizia, prodotti chimici liquidi per la pulizia nell'ultimo risciacquo.
	Prelavaggio con detersivo in polvere o liquido.
	Lavaggio principale, detergente in polvere.

Nota!

Assicurarsi di non rovesciare detergente sul pavimento per evitare il rischio di scivolare e cadere.

Nota!

In caso di utilizzo di candeggina, fare attenzione durante l'utilizzo della candeggina liquida. Prestare attenzione quando si apre il contenitore del detergente e quando lo si riempie con la candeggina liquida. Versare senza creare schizzi per evitare il contatto con gli occhi.

4.3 Avvio della macchina

Il manuale tratta diversi modelli di macchina. Controllare il pannello e seguire la descrizione relativa al proprio modello di macchina.

4.3.1 AHL

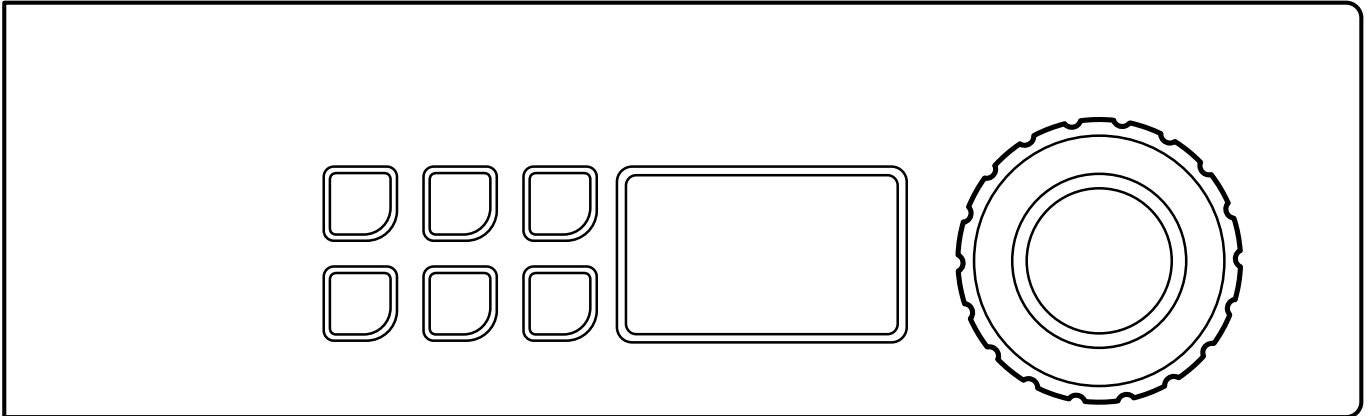









Selezionare il programma ruotando la manopola di controllo.

È inoltre possibile selezionare una delle opzioni triangolo di lavaggio e/o altre opzioni.

Nota!

Alcuni programmi non consentono l'uso di opzioni.

Esempio di programmi	Opzioni triangolo di lavaggio		Esempio di altre opzioni	
NORMAL COLOR  È possibile selezionare diverse temperature. 30°C - 60°C.		PROG. ECO		PRELAVAGGIO
NORMAL WHITE  È possibile selezionare diverse temperature. 40°C - 95°C.		MOLTO SPORCO		RISC. AGGIUNTIVO
DELICATO  È possibile selezionare diverse temperature. 40°C - 60°C.		PROG. VELOCE		NO AMMORBIDENTE

Avviare la macchina premendo la manopola di controllo.

La macchina inizia a pesare il carico con una centrifuga. Quindi il programma si adatta al carico per dare un risultato ottimale.

4.3.2 Stracci

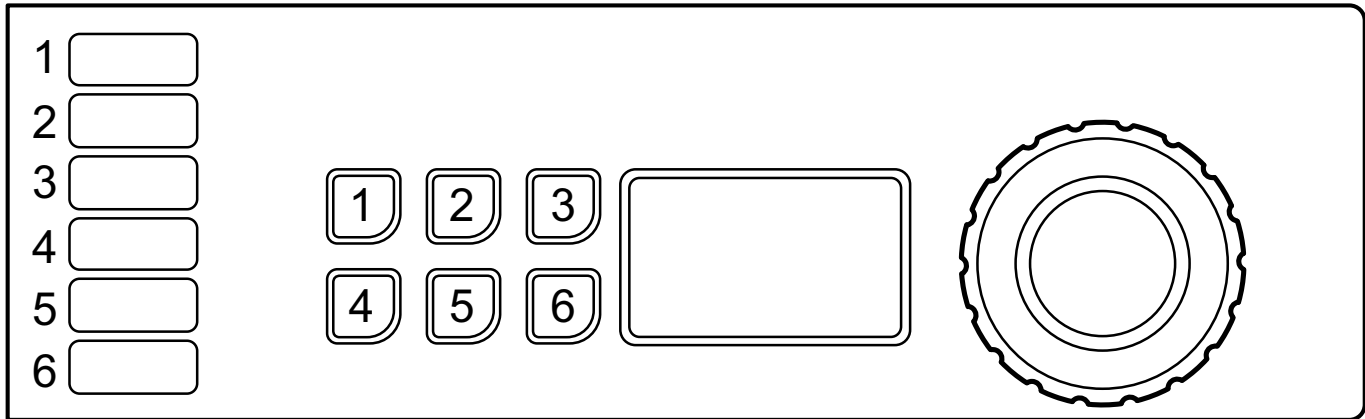







Selezionare il programma ruotando la manopola di controllo o premendo i pulsanti di selezione rapida (se programmati per tale funzione).

È inoltre possibile selezionare una o più opzioni (se alcuni pulsanti sono programmati per tale funzione).

Nota!

Alcuni programmi non consentono l'uso di opzioni.

Esempio di programmi	Esempio di pulsanti con opzioni programmate	
MICROFIBRE 90 		PRERINSE
MOP 85 		PREWASH
RINSE 		CENTRIFUGA

Avviare la macchina premendo la manopola di controllo.

Pulsanti

È possibile programmare i pulsanti 1 e 2 sul pannello per funzionare da pulsanti di opzione, selezione rapida (utilizzati per selezionare un programma) o entrambi.

Alla consegna, i pulsanti sono programmati per funzionare da pulsanti di opzione.

In fase di installazione della macchina, viene applicato un adesivo su ciascun pulsante per facilitare il riconoscimento dell'opzione a cui è destinato.

È possibile modificare la funzione dei pulsanti in qualsiasi momento. Informazioni sulle modalità di programmazione dei pulsanti sono disponibili nel Manuale di programmazione e configurazione. L'operazione deve essere effettuata esclusivamente da personale autorizzato.

4.3.3 Igiene

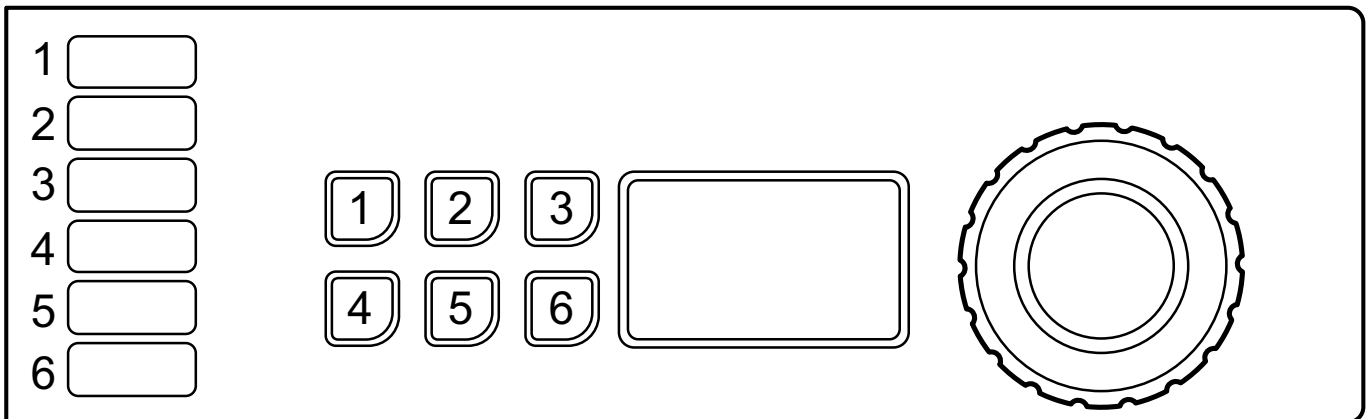







Selezionare il programma ruotando la manopola di controllo o premendo i pulsanti di selezione rapida (se programmati per tale funzione).

È inoltre possibile selezionare una o più opzioni (se alcuni pulsanti sono programmati per tale funzione).

Nota!

Alcuni programmi non consentono l'uso di opzioni.

Esempio di programmi	Esempio di pulsanti con opzioni programmate	
HYGIENE 70 		PRERINSE
DISINFECTION 90 		PREWASH
NORMALE  È possibile selezionare diverse temperature. 40°C - 95°C.		ARRESTO RISCIAQUO

Avviare la macchina premendo la manopola di controllo.

Pulsanti

È possibile programmare i pulsanti sul pannello per funzionare da pulsanti di opzione, selezione rapida (utilizzati per selezionare un programma) o entrambi.

Alla consegna, i pulsanti sono programmati per funzionare da pulsanti di opzione.

In fase di installazione della macchina, viene applicato un adesivo su ciascun pulsante per facilitare il riconoscimento dell'opzione a cui è destinato.

È possibile modificare la funzione dei pulsanti in qualsiasi momento. Informazioni sulle modalità di programmazione dei pulsanti sono disponibili nel Manuale di programmazione e configurazione. L'operazione deve essere effettuata esclusivamente da personale autorizzato.

4.3.4 Ristoranti

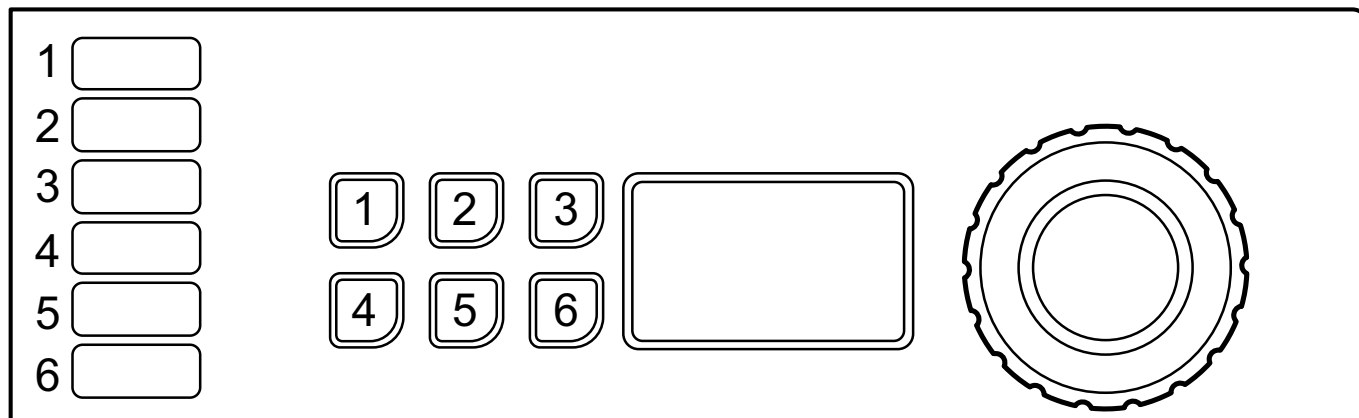

Selezionare il programma ruotando la manopola di comando o selezionare il programma tramite i pulsanti di selezione rapida 1–6.

Esempio di programmi	
MICROFIBRA 90	
BIANCO 95	
DELICATO 30	

Avviare la macchina premendo la manopola di controllo.

Pulsanti



In fase di installazione della macchina, viene applicato un adesivo accanto ai numeri corrispondenti a ciascun tasto per facilitare il riconoscimento del programma a cui è destinato.

È possibile modificare la funzione dei pulsanti in qualsiasi momento. Informazioni sulle modalità di programmazione dei pulsanti sono disponibili nel Manuale di programmazione e configurazione. L'operazione deve essere effettuata esclusivamente da personale autorizzato.

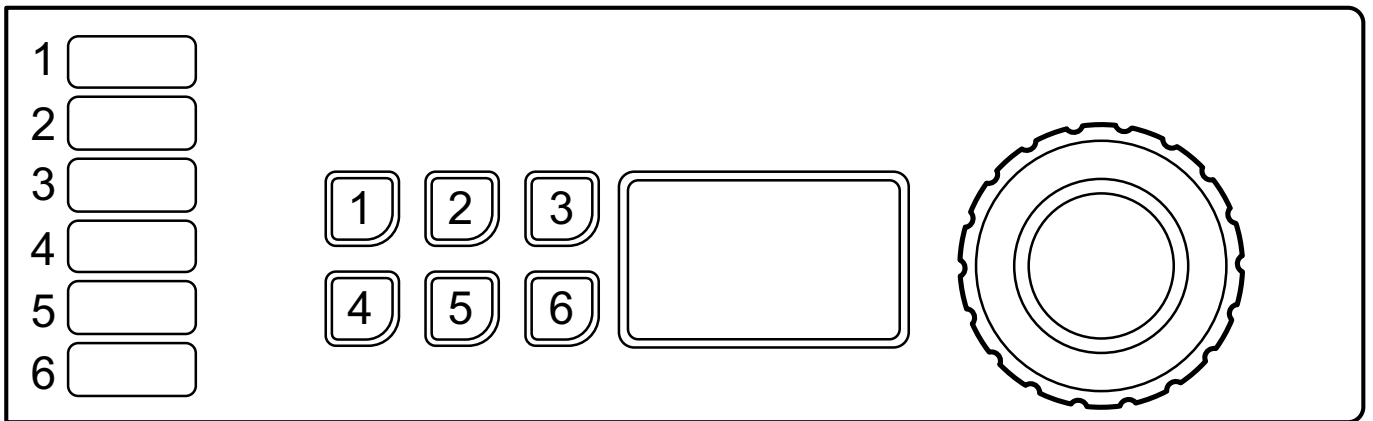
4.3.5 Campeggi



Selezionare il programma ruotando la manopola di comando o selezionare il programma tramite i pulsanti di selezione rapida 1-6.

Esempio di programmi	
NORMAL COLOR 	È possibile selezionare diverse temperature. 40°C - 60°C.
BIANCO NORMALE 	È possibile selezionare diverse temperature. 40°C - 60°C.
DELICATO 30 	

Avviare la macchina premendo la manopola di controllo.

La macchina inizia a pesare il carico con una centrifuga. Quindi il programma si adatta al carico per dare un risultato ottimale.

Pulsanti

In fase di installazione della macchina, viene applicato un adesivo accanto ai numeri corrispondenti a ciascun tasto per facilitare il riconoscimento del programma a cui è destinato.

È possibile modificare la funzione dei pulsanti in qualsiasi momento. Informazioni sulle modalità di programmazione dei pulsanti sono disponibili nel Manuale di programmazione e configurazione. L'operazione deve essere effettuata esclusivamente da personale autorizzato.

4.3.6 Macchine a monete

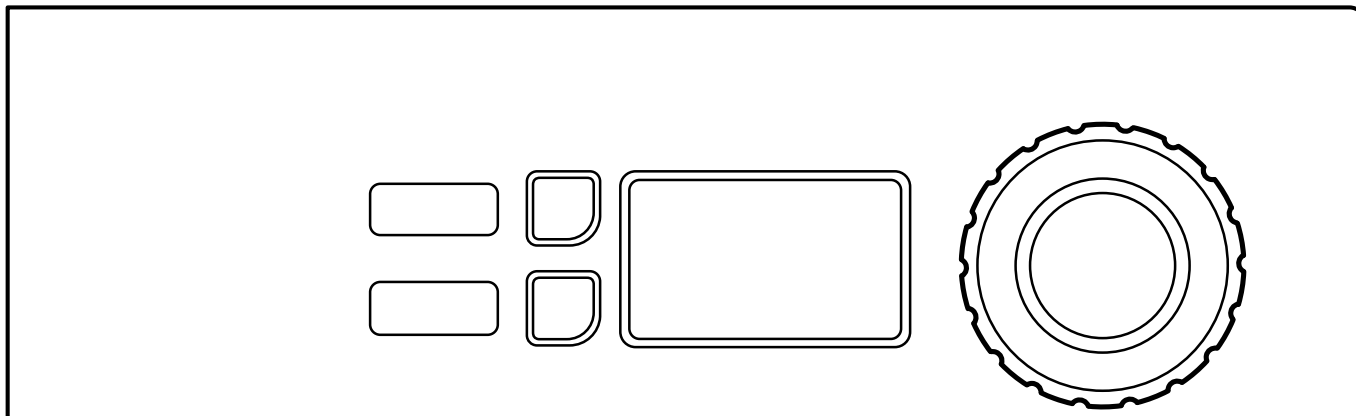





Selezionare il programma ruotando la manopola di controllo.

È anche possibile selezionare una o più opzioni.

Nota!

Alcuni programmi non consentono l'uso di opzioni.

Esempio di programmi	Opzioni	
TIEPIDO  CALDO  MOLTO CALDO 		MOLTO SPORCO
		RISC. AGGIUNTIVO

Inserire l'importo corretto in monete per avviare la macchina. (Su alcune macchine sarà necessario anche spingere la manopola di controllo per avviarle).

4.4 Funzioni aggiuntive

Dopo l'avvio, è disponibile un menu di selezione con funzioni aggiuntive. Premendo la manopola di controllo o il pulsante di avvio (sulle macchine in cui non è disponibile la manopola di controllo), sul display appare un menu. Selezionare dal menu ruotando la manopola di controllo/premendo il/i pulsante/i della temperatura e premere la manopola di controllo/il pulsante di avvio per attivare.

Nota!

Alcune funzioni potrebbero non essere disponibili o attive sulla macchina in proprio possesso.

Funzione Stop

Se la macchina è programmata con questa funzione, è possibile fermarla mentre è in corso il programma, spingendo la manopola di controllo.

Premendo nuovamente la manopola di controllo, il programma prosegue.

Pausa

È possibile mettere in pausa un programma in corso.

Selezionare PAUSA e attivare.

Premendo nuovamente la manopola di comando o il pulsante di avvio, il programma prosegue.

Lo sportello può essere aperto dopo alcuni istanti se il livello dell'acqua non è troppo alto. Chiudere lo sportello e premere la manopola di comando o il pulsante di avvio per continuare.

Modifica di un programma dopo l'avvio

È possibile modificare un programma dopo l'avvio.

Selezionare CAMBIO PROGRAMMA e attivare.

Premendo la manopola di comando o il pulsante di avvio, viene visualizzato il menu del programma. Selezionare e avviare un nuovo programma premendo la manopola di comando o il pulsante di avvio.

Avanzamento rapido

Selezionare AV. RAPIDO e attivare.

Premendo la manopola di comando o il pulsante di avvio, viene visualizzato l'elenco completo delle fasi del programma. Selezionare il programma desiderato dall'elenco ruotando e premendo successivamente la manopola di comando o il pulsante di avvio.

Termine di un programma

È possibile terminare un programma dopo l'avvio.

Selezionare ARRESTO PROGRAM e attivare.

Premendo la manopola di comando o il pulsante di avvio, il programma viene terminato. Una volta scaricata l'acqua, lo sportello si sblocca.

Avvio ritardato

Se la macchina è dotata di questa funzione, è possibile ritardare l'avvio di un programma.

Dopo avere selezionato il programma, premere la manopola di comando o il pulsante di avvio. Sul display appare un menu. Ruotare la manopola di comando/premere il/i pulsante/i della temperatura per attivare la funzione. Impostare il giorno e l'ora dell'avvio ritardato ruotando la manopola di comando o premendo il/i pulsante/i della temperatura.

Premere la manopola di controllo o il pulsante di avvio per confermare le impostazioni.

Stato

Selezionare MENU STATO e attivare.

Il menu di stato visualizza la temperatura, il livello dell'acqua e la velocità del cestello.

Statistiche

Selezionare STATISTICHE e attivare.

Il menu delle statistiche visualizza il tempo di funzionamento totale della macchina espresso in ore.

Riavvio automatico

Selezionare **RIAVVIO AUTOMATICO** e attivare.

Impostare il numero di riavvii automatici del programma selezionato che la macchina dovrà eseguire.

Premere la manopola di controllo o il pulsante di avvio per confermare le impostazioni.

4.5 Al termine del programma

Lasciare lo sportello aperto una volta finito. Ciò serve a impedire che rimanga umidità nella macchina e si sviluppino batteri e muffa.

5 Timer

Il timer viene utilizzato per avviare una parte del programma (ad esempio l'ultimo risciacquo del programma per panini di allattamento) dopo una pausa a un'ora preimpostata. Il timer può essere impostato per tutti i giorni oppure per alcuni giorni selezionati.

Per programmare il timer, occorre attivare la modalità servizio della macchina.

La modalità servizio viene attivata premendo a lungo la manopola di controllo.

SERVICE MENU
FUNCTION TEST
CONFIGURAZIONE
PROGRAMMAZ. PREZZO
STATISTICHE
PROGRAM PARAMETERS
SYSTEM

I seguenti menu vengono attivati premendo rapidamente la manopola di controllo.

Attivare il menu PARAMETRI PROGRAMMA.

SERVICE MENU
FUNCTION TEST
CONFIGURAZIONE
PROGRAMMAZ. PREZZO
STATISTICHE
PROGRAM PARAMETERS
SYSTEM

Attivare il menu SET AVVIO DOPO LA PAUSA.

Attivare il menu AGGIUNGI NUOVO EVENTO.

Sul display vengono quindi visualizzati i seguenti sottomenu:

- INDIETRO
- ORA
- ABILITAZIONE
- TUTTI I GIORNI
- LUNEDI
- MARTEDI
- MERCOLEDI
- GIOVEDI
- VENERDI
- SABATO
- DOMENICA
- RIMUOVI EVENTO

Attivare il menu ORA per programmare l'ora. Impostare l'ora, ruotando la manopola di controllo e salvando il valore desiderato.

Effettuare una selezione dall'elenco e attivare il giorno/giorni uno per uno, spingendo la manopola di controllo. Un quadrato pieno indica che il giorno è stato attivato.

Spingere INDIETRO per uscire e salvare le modifiche selezionando SI.

Esempio:

il programma è avviato il giorno prima ed entrerà in pausa prima dell'ultimo risciacquo.

Se l'ora è impostata su 04.00 ed è stato attivato TUTTI I GIORNI, l'ultimo risciacquo del programma comincerà alle 04.00 ogni giorno della settimana.

Quando viene salvata, l'ora programmata sarà elencata nel menu SET AVVIO DOPO LA PAUSA come una nuova riga.

È possibile programmare più ore – occasioni, nella stessa giornata.

È possibile salvare nell'elenco fino a dieci occasioni.

Spingere ABILITAZIONE per attivare o disattivare l'occasione selezionata.

Spingere RIMUOVI EVENTO per eliminare l'occasione selezionata.

6 Codici di errore

Un eventuale guasto del programma o della macchina viene indicato da un codice di errore visualizzato nel display. Alcuni di tali codici di errore possono essere risolti facilmente senza contattare il servizio di assistenza.

Codice di errore	Testo	Causa/Intervento risolutivo
11:1	NO ACQUA	Riconoscimento del livello dell'acqua non raggiunto in tempo. Controllare che i rubinetti dell'acqua siano aperti.
11:2	PORTA APERTA	Riconoscimento della posizione dello sportello non ricevuto durante il programma. Aprire e chiudere lo sportello.
11:3	CHIUSURA PORTA FALL .	Riconoscimento della posizione dello sportello non ricevuto in tempo. Aprire e chiudere lo sportello.
11:10	CESTO NON SVUOTATO	Livello dell'acqua oltre il livello prestabilito dopo lo scarico. Controllare che lo scarico non sia ostruito. Provare a riavviare la macchina.

Per altri codici di errore o codici di errore ripetuti, scollegare l'alimentazione per 30 secondi. Se il codice di errore persiste, rivolgersi a un servizio di assistenza autorizzato.

7 Manutenzione

7.1 Generalità

Spetta al proprietario della macchina/responsabile della lavanderia accertarsi che la manutenzione sia eseguita periodicamente.

Nota!

La mancata manutenzione può compromettere le prestazioni della macchina e causare il danneggiamento dei componenti.

7.2 Periodo di manutenzione

Se il display visualizza il messaggio **MANUTENZIONE** — contattare il proprietario della macchina o il gestore della lavanderia per eseguire la manutenzione (se disponibile sarà visualizzato un numero telefonico e/o una targhetta).

Nel frattempo è possibile utilizzare la macchina. Il messaggio, comunque, continuerà ad essere visualizzato finché non si esegue la manutenzione.

Il messaggio scomparirà dopo 30 secondi o se viene premuta la manopola di controllo o un qualsiasi pulsante.

7.3 Ogni giorno

Controllare che lo sportello sia bloccato durante lo svolgimento di un programma. Accertare che lo sportello non possa essere aperto prima del completamento del programma.

Se lo sportello può essere aperto prima del termine del programma, la macchina va messa fuori uso finché non viene riparata.

Controllare che lo sportello non perda.

Pulire lo sportello, il vetro dello sportello e la guarnizione dello sportello.

Pulire le parti esterne.

7.4 Vaschetta del detersivo

Pulire regolarmente la vaschetta del detersivo per evitare che rimanga ostruita da residui di detersivo. Pulire con acqua calda e uno spazzolino.

Estrarre delicatamente i sifoni (A) e accertarsi di pulire anche l'area circostante. Una volta terminato, inserire nuovamente i sifoni in sede, quindi riempire entrambi gli scomparti (A) con abbondante acqua ed effettuare lo scarico.

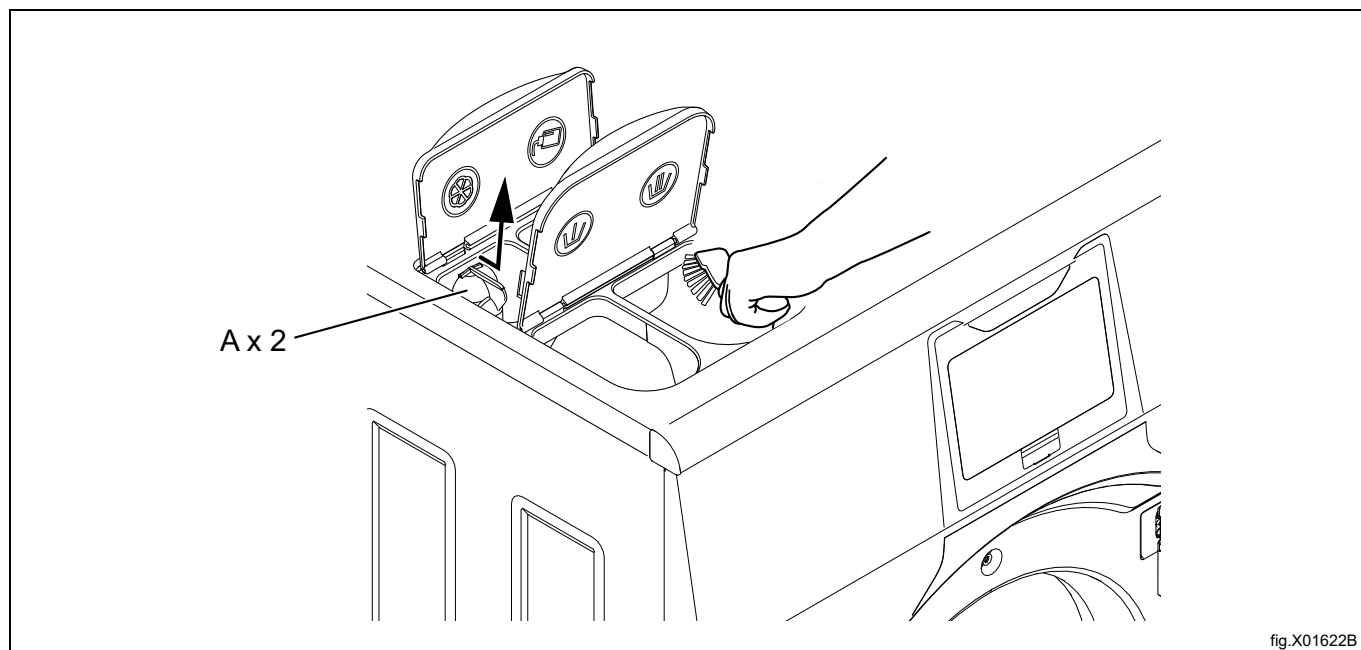

7.4.1 Decalcificazione

Quando è necessaria la decalcificazione:

Usare il programma speciale di pulizia della macchina. Se non è disponibile, rivolgersi a un servizio di assistenza autorizzato per accedere al programma.

Per la "decalcificazione" è possibile anche usare un programma ad alta temperatura, 95°C. Aggiungere un decalcificante, come ad esempio acido citrico.

7.5 Scarico

Controllare regolarmente l'allacciamento di scarico, i giunti nel tubo di scarico ecc. e togliere eventuali residui tessili e polvere. Pulire ad esempio con una piccola spazzola. Nel riassettaggio, assicurarsi che i collegamenti siano ben serrati.

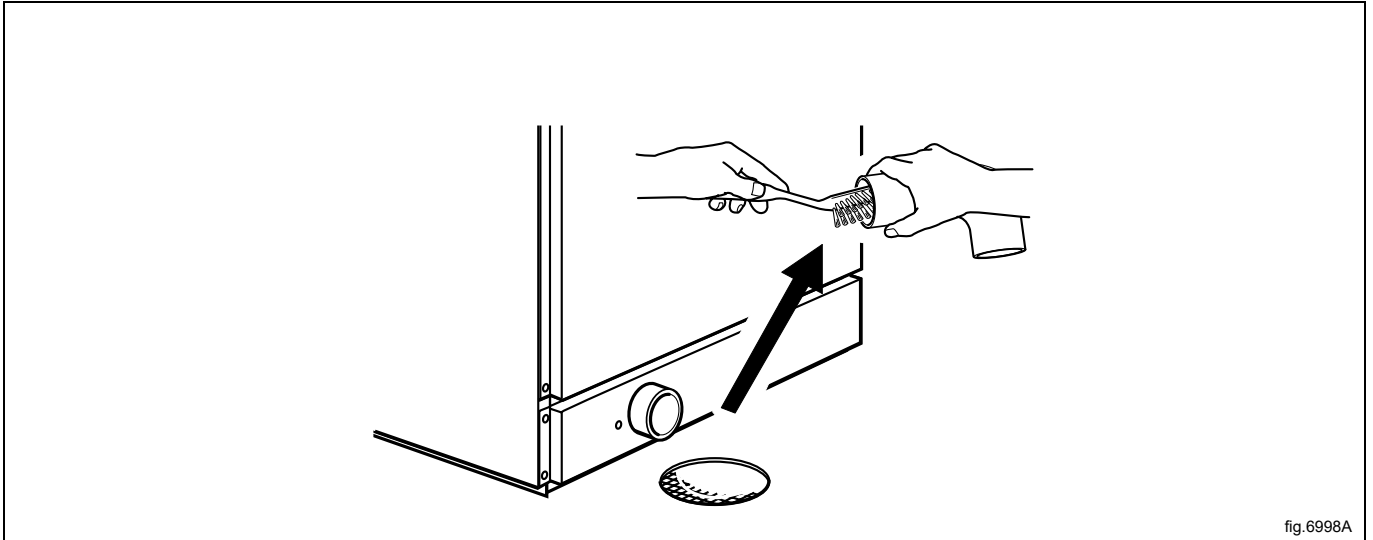

Nota!

Contattare il personale di assistenza qualificato per eseguire una volta all'anno la manutenzione dello scarico interno e dei tubi flessibili.

7.6 Ingresso di acqua

Controllare regolarmente il filtro nell'ingresso dell'acqua. Pulire se necessario.

Smontare il tubo di ingresso dell'acqua ed estrarre il filtro (A).

Nel riassettaggio, assicurarsi che il filtro sia in posizione e che i collegamenti siano ben serrati.

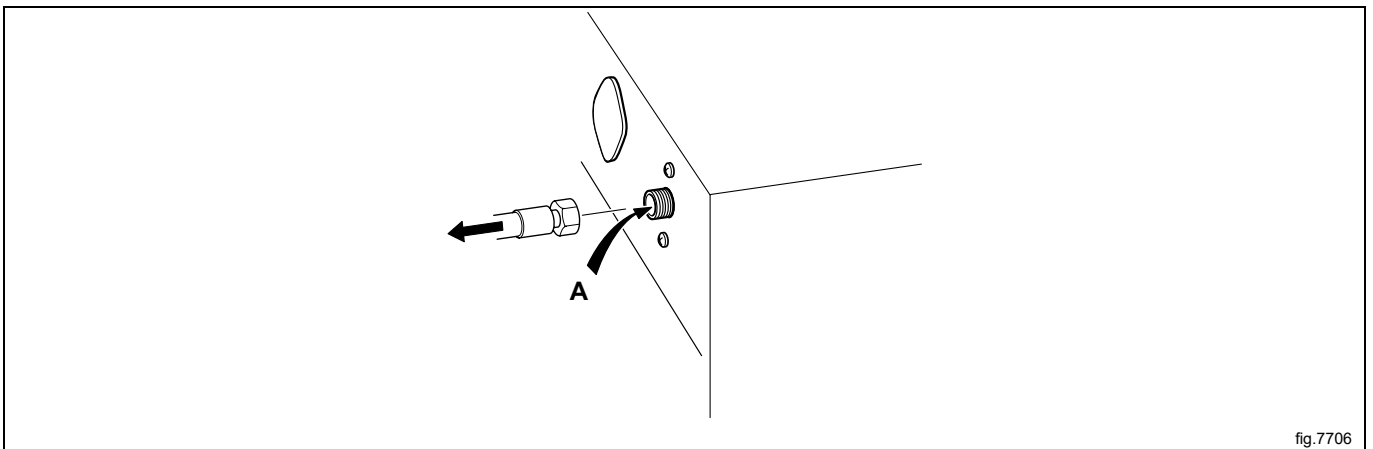

7.7 Pulizia delle parti adibite alla deterzione

(solo macchine per fiocchi lavapavimenti).

A intervalli regolari, controllare le parti adibite alla deterzione e pulire se necessario.

In base alle dimensioni della macchina, gli elementi riscaldanti del tamburo interno sono dotati di uno o due coperchi centrali. Il coperchio anteriore è localizzato direttamente sopra lo scarico, mentre l'altro si trova davanti al sostegno dell'elemento. Per rimuovere il coperchio interno, sono necessari due piccoli cacciaviti.

Utilizzare un cacciavite per premere verso il basso la piastra di sostegno nel foro circolare sul coperchio interno.

Posizionare l'altro cacciavite all'interno del foro ovale sul coperchio interno e attraverso il foro circolare della piastra di sostegno.

Spingere la piastra di sostegno verso il cacciavite che preme verso il basso sulla piastra.

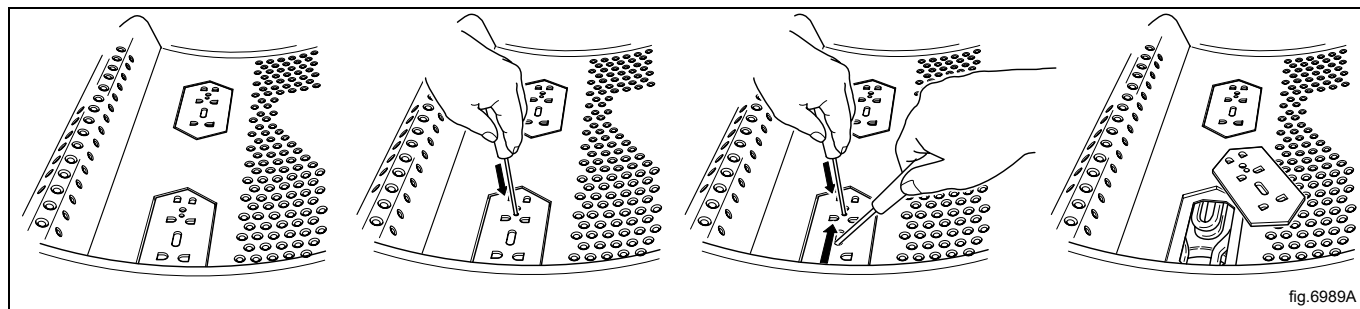

fig. 6989A

Rimuovere l'elemento/gli elementi centrali e pulirli. Se gli elementi risultano essere molto sporchi, è preferibile rimuoverli dal tamburo durante la pulizia.

Rimontare le coperture in ordine contrario, con la differenza che non è necessario premere sulla piastra di sostegno; è necessario solo spingere la piastra nuovamente al suo posto. Quando udite un "click", la piastra di sostegno è in posizione.

7.8 Manutenzione effettuabile esclusivamente da un servizio di assistenza qualificato

Rivolgersi a un servizio di assistenza qualificato per effettuare i seguenti interventi di manutenzione:

Una volta l'anno:

- Verificare l'interno della macchina durante un ciclo di lavaggio effettivo per escludere con certezza qualsiasi perdita.
- Pulire lo scarico interno e i tubi flessibili.

Per i ricambi originali, contattare il rivenditore locale autorizzato.

8 Informazioni sullo smaltimento

8.1 Smaltimento dell'elettrodomestico al termine della vita

Prima di effettuare la rottamazione della macchina, si raccomanda di verificare attentamente lo stato fisico della stessa, valutando che non ci siano parti della struttura eventualmente soggette a possibili cedimenti strutturali o rotture in fase di demolizione.

I diversi componenti della macchina devono venire sottoposti a smaltimento differenziato in base alle loro diverse caratteristiche (p. es. metalli, oli, grassi, plastica, gomma ecc.).

Nei vari Paesi sono in vigore legislazioni differenti, pertanto si devono osservare le prescrizioni imposte dalle leggi e dagli enti preposti dai Paesi dove avviene la demolizione.

In generale, l'elettrodomestico deve essere consegnato presso un centro di raccolta/demolizione specializzato.

Smontare l'elettrodomestico raggruppando i componenti in base alle relative caratteristiche chimiche, ricordando che il compressore contiene olio lubrificante e fluido refrigerante riciclabili e che i componenti del refrigeratore e della pompa di calore sono rifiuti speciali assimilabili ai rifiuti urbani.

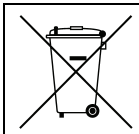

Il simbolo sul prodotto indica che questo prodotto non deve essere trattato come rifiuto domestico, bensì deve essere smaltito correttamente al fine di evitare conseguenze negative per l'ambiente e la salute dell'uomo. Per ulteriori informazioni sul riciclaggio di questo prodotto, contattare il concessionario o l'agente locale, il servizio Customer Care o l'organismo locale preposto allo smaltimento dei rifiuti.

Nota!

All'atto della demolizione della macchina, ogni marcatura, il presente manuale e altri documenti inerenti l'apparecchiatura dovranno essere distrutti.

8.2 Smaltimento dell'imballo

Lo smaltimento degli imballi deve essere fatto in conformità alle norme vigenti nel paese di utilizzo dell'apparecchiatura. Tutti i materiali utilizzati per l'imballo sono compatibili con l'ambiente.

Possono venire conservati in modo sicuro, riciclati o bruciati in un appropriato impianto di incenerimento dei rifiuti. I componenti in plastica riciclabili sono marcati come negli esempi che seguono.

 <p>PE</p>	<p>Polietilene:</p> <ul style="list-style-type: none"> • Involucro esterno • Busta istruzioni
 <p>PP</p>	<p>Polipropilene:</p> <ul style="list-style-type: none"> • Fascette
 <p>PS</p>	<p>Polistirolo espanso:</p> <ul style="list-style-type: none"> • Proteggi-spigoli



Electrolux Professional AB
341 80 Ljungby, Sweden
www.electroluxprofessional.com